

2016

ALKATRÉSZ KATALÓGUS

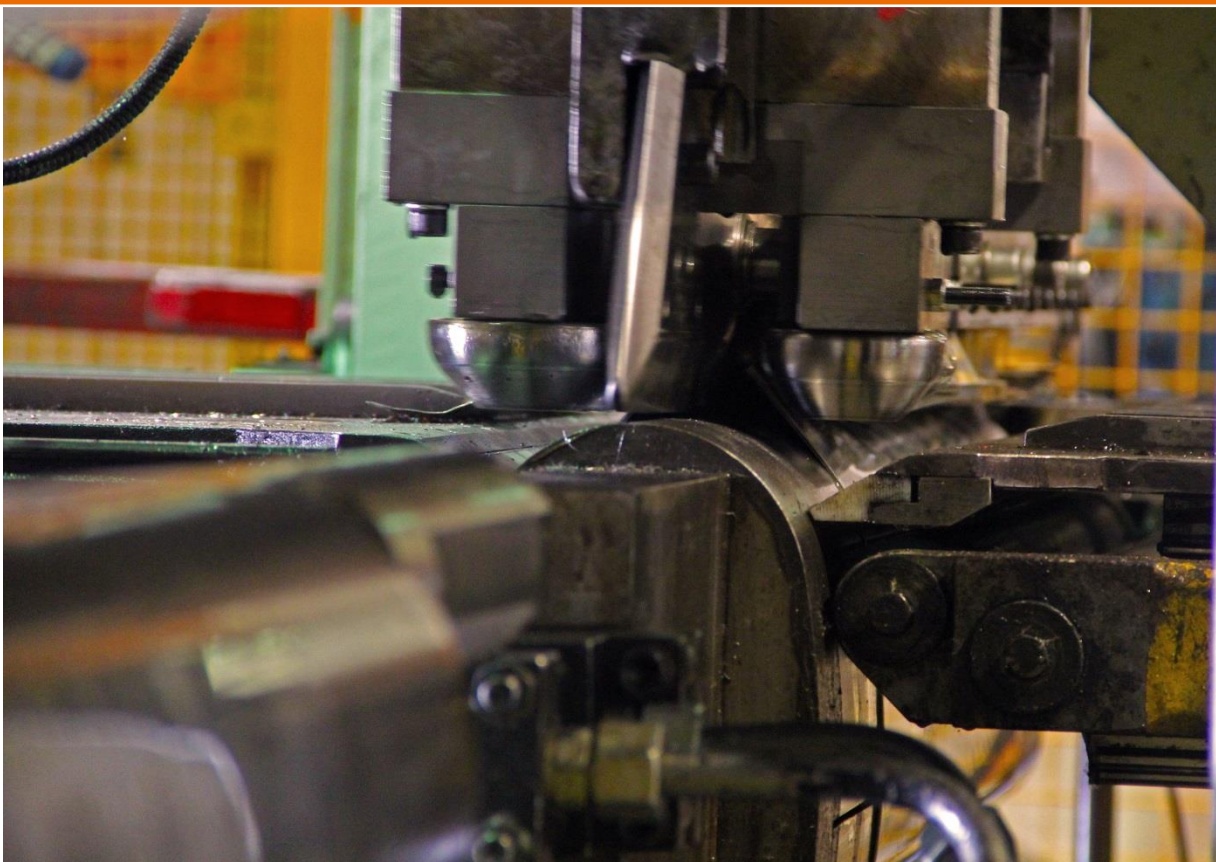

TARTALOM

HOLLANDERES-VÁGÓGYÜRÜS CSATLAKOZÓK	3
1. KÖNYÖK 90° BEKÖTŐ CSATLAKOZÓK.....	3
2. EGYENES BEKÖTŐ CSATLAKOZÓK.....	3
3. FORGÓ BEKÖTŐELEM.....	4
4. FORGÓ CSATLAKOZÓ, BANJO-TYPE.....	4
5. FORGÓ CSATLAKOZÓ T-ELEM, BANJO-TYPE.....	4
HOLLANDERES-VÁGÓGYÜRÜS TOLDÓK ÉS KIEGÉSZÍTŐK	5
2. T-CSATLAKOZÓK.....	5
3. HOLLANDERES.....	5
4. VÁGÓGYÜRÜK.....	5
VISSZACAPÓ SZELEPEK, FALÁTVÉZETŐK	6
1. VISSZACAPÓ SZELEPEK.....	6
GYORSKUPLUNGOS (PUSH-IN) CSATLAKOZÓK	6
1. KÖNYÖK 90° CSATLAKOZÓK.....	6
2. EGYENES CSATLAKOZÓK.....	7
3. KÖNYÖK 90° CSATLAKOZÓK 360°-BAN ELFORDULÓ.....	7
4. GYORSCSATLAKOZÓS TOLDÓ ELEM.....	7
MAGASNYOMÁSÚ, FLEXIBILIS TÖMLŐK ÉS SZERELÉSI ANYAGOK	8
1. MAGASNYOMÁSÚ TÖMLŐK.....	8
2. CSÖVÉGEK (VASALATOK) FLEXIBILIS TÖMLŐKHÖZ (2-3-3A) TÉTELEK.....	8
3. EGYENES CSŐSZÁRAK.....	8
4. 90° ÉS 45°-OS CSŐSZÁRAK.....	9
5. MŰANYAG ÉS FÉMCSÖVEK, KENŐVEZETÉKEK.....	9
ZSÍRZÓ BLOKKOK	10
ZÁRÓDUGÓK	10
TÖLTŐCSATLAKOZÓK	10
ADAPTEREK, KIEMELŐK ÉS MENET ÁTALAKÍTÓ ELEMELK	11
1. KIEMELŐ ADAPTEREK.....	11
2. SZORÍTÓHÜVELYEK ÉS DD VÁGÓGYÜRÜK.....	12
3. 45° ADAPTEREK.....	12
4. 90° ADAPTEREK.....	12
5. CSŐBILINCSEK.....	13
6. CSŐVÉDŐ, LÉPÉSÁLLÓ CSŐBAN DÁZS.....	13

ELEKTRO-KÉMIAI ADAGOLÁSÚ KENŐPATRONOK.....	14
1. PULSARLUBE „S”	14
2. PULSARLUBE „E”	14
ELEKTRO-MECHANIKAI ADAGOLÁSÚ KENŐPATRONOK.....	14
1. PULSARLUBE „M”	14
A) PULSARLUBE „M” KITTEK	14
2. PULSARLUBE „MSP” - KITTEK	15
3. PULSARLUBE "OL"	15
ELEKTRO-MECHANIKUS ÉS ELEKTRO-KÉMIAI ADAGOLÓK TARTOZÉKAI.....	15
AUTOMATA KENŐRENDSZEREK	17
1. DROPSA BRAVO KENŐSZIVATTYÚ	17
2. LINCOLN P203 KENŐSZIVATTYÚ	17
3. BEKAMAX EP 1 KENŐSZIVATTYÚ	18
4. VOGEL KFGS KENŐSZIVATTYÚ (KOMATSU, CATERPILLAR)	18
AUTOMATA KENŐRENDSZEREK EGYÉB ALKATRÉSZEI.....	18
KENŐANYAGOK.....	19
1. KENŐSZÍROK.....	19
2. KENŐOLAJOK.....	19
KIEGÉSZÍTŐ INFORMÁCIÓK.....	20

HOLLANDERES-VÁGÓGYÜRÜS CSATLAKOZÓK

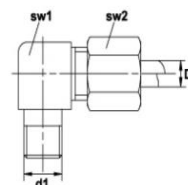

1. KÖNYÖK 90° BEKÖTŐ CSATLAKOZÓK

Cikkszám	Leírás	D csőméret	d1	Sw1	Sw2	Ár / Price
<i>Part Number</i>	<i>Description</i>	<i>Tube diameter</i>				<i>EUR</i>
104-101	WE 4-LL M6x1	4	M6x1	9	10	2,75 €
104-102	WE 4-LL M8x1	4	M8x1	9	10	2,75 €
104-103	WE 4-LL M10x1	4	M10x1	11	12	2,75 €
104-104	WE 4-LL R1/8 BSP	4	R 1/8"	11	12	2,75 €
106-101	WE 6-LL M6x1	6	M6x1	11	12	2,02 €
106-102	WE 6-LL M8x1	6	M8x1	11	12	1,57 €
106-103	WE 6-LL M10x1	6	M10x1	11	12	2,02 €
106-104	WE 6-LL R1/8 BSP	6	R 1/8"	11	12	2,02 €
106-105-L	WE 6-LL R1/4	6	R 1/4"	12	14	6,02 €
106-101-VA**	WE 6-LL M6x1	6	M6x1	11	12	Ask
106-102-VA**	WE 6-LL M8x1	6	M8x1	11	12	Ask
106-103-VA**	WE 6-LL M10x1	6	M10x1	11	12	Ask
106-104-VA**	WE 6-LL R1/8 BSP	6	R 1/8"	11	12	Ask

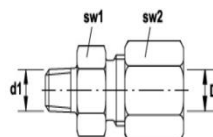

2. EGYENES BEKÖTŐ CSATLAKOZÓK

Cikkszám	Leírás	D csőméret	d1	Sw1	Sw2	Ár / Price
<i>Part Number</i>	<i>Description</i>	<i>Tube diameter</i>				<i>EUR</i>
104-001	GE 4-LL M6x1	4	M6x1	9	10	1,25 €
104-002	GE 4-LL M8x1	4	M8x1	9	10	1,25 €
104-003	GE 4-LL M10x1	4	M10x1	11	12	1,25 €
104-004	GE 4-LL R1/8 BSP	4	R 1/8"	11	12	1,25 €
106-001	GE 6-LL M6x1	6	M6x1	11	12	0,98 €
106-002	GE 6-LL M8x1	6	M8x1	11	12	0,98 €
106-003	GE 6-LL M10x1	6	M10x1	11	12	0,79 €
106-004	GE 6-LL R1/8 BSP	6	R 1/8"	11	12	0,98 €
106-005-L	GE 6-LL R1/4	6	R 1/4"	12	14	2,68 €
106-001-VA	GE 6-LL M6x1	6	M6x1	11	12	Ask
106-002-VA	GE 6-LL M8x1	6	M8x1	11	12	Ask
106-003-VA	GE 6-LL M10x1	6	M10x1	11	12	Ask
106-004-VA	GE 6-LL R1/8 BSP	6	R 1/8"	11	12	Ask
108-001	GE 8-LL M6x1	8	M6x1	14	14	1,93 €
108-002	GE 8-LL M8x1	8	M8x1	14	14	1,93 €
108-003	GE 8-LL M10x1	8	M10x1	14	14	1,93 €
108-004	GE 8-LL R1/8 BSP	8	R 1/8"	14	14	1,93 €

3. FORGÓ BEKÖTŐELEM

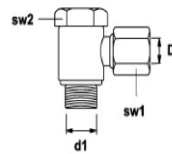

Cikkszám	Leírás	D	d1	Sw1	Sw2	Ár / Price
<i>Part Number</i>	<i>Description</i>	<i>Tube diameter</i>				<i>EUR</i>
106-123	Forgó könyök csatlakozó	6	10x1	12	14	8,45 €
106-124	Forgó könyök csatlakozó	6	1/8"	12	14	8,76 €

4. FORGÓ CSATLAKOZÓ, BANJO-TYPE

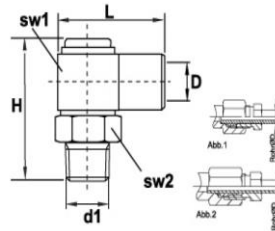

Cikkszám	Leírás	D	D	d1	Sw1	Sw2	H	L	Ár / Price
<i>Part Number</i>	<i>Description</i>	<i>Tube diameter</i>							<i>EUR</i>
104-172	Forgó könyök csatlakozó	4	8x1	8x1	15	14	30	26,5	14,21 €
104-173	Forgó könyök csatlakozó	4	8x1	10x1	15	14	30	26,5	14,21 €
106-171	Forgó könyök csatlakozó	6	10x1	6x1	15	14	30	29	14,21 €
106-172	Forgó könyök csatlakozó	6	10x1	8x1	15	14	30	29	14,21 €
106-173	Forgó könyök csatlakozó	6	10x1	10x1	15	14	30	29	14,21 €
106-174	Forgó könyök csatlakozó	6	10x1	1/8"	15	14	30	29	14,21 €

5. FORGÓ CSATLAKOZÓ T-ELEM, BANJO-TYPE



Cikkszám	Leírás	D1	d1	SW	Ár / Price
<i>Part Number</i>	<i>Description</i>				<i>EUR</i>
100-323	Forgó könyök T-csatlakozó	10x1	10x1	14	6,49 €
100-324	Forgó könyök T-csatlakozó	1/8"	10x1	14	6,49 €

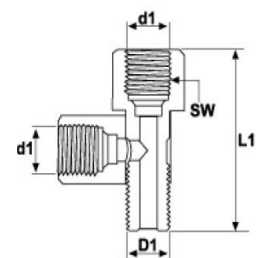

HOLLANDERES-VÁGÓGYÜRŰS TOLDÓK ÉS KIEGÉSZÍTŐK

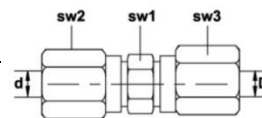

1. TOLDÓ ELEM

Cikkszám	Leírás	d	D	Sw1	Sw2	sw3	Ár / Price
Part Number	Description	Tube diameter	Tube diameter				EUR
104-000	G 4-LL	4	4	9	10	10	2,12 €
104-000-6	G 4-LL / G 6-LL	4	6	11	10	12	2,53 €
106-000	G 6-LL	6	6	11	12	12	1,72 €
106-000-8	G 6-LL / G 8-LL	6	8	12	12	124	3,07 €
106-000-10	G 6-LL / G 10-LL	6	10	17	14	19	3,30 €
108-000-L	G 8-L	8	8	12	17	17	2,91 €
110-000-L	G 10-L	10	10	17	19	19	3,30 €
104-00-VA	G 4-LL	4	4	9	10	10	Ask
106-000-VA	G 6-LL	6	6	11	12	12	Ask
108-000-VA-L	G 8-L	8	8	14	17	17	Ask
110-000-VA-L	G 10-L	10	10	17	19	19	Ask

2. T-CSATLAKOZÓK

Cikkszám	Leírás	D csőméret	Sw1	Sw2	Ár / Price
Part Number	Description	Tube diameter			EUR
104-300	T 4-LL	4	9	10	6,67 €
106-300	T 6-LL	6	11	12	6,72 €
106-300-L	T 6-LL	6	12	14	8,24 €
108-300-L	T 8-L	4	12	14	8,69 €

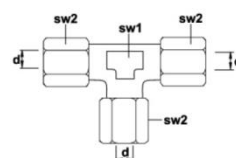

3. HOLLANDEREK

Cikkszám	Leírás	d _i	Sw1	Ár / Price
Part Number	Description	Tube diameter		EUR
104-200	4MM	4	9	0,28 €
106-200	6MM	6	12	0,28 €
106-200-SW	6MM fekete	6	12	0,24 €
106-200-VA	6MM	6	12	Ask
108-200	8MM	8	14	0,46 €
110-200-L	10MM	10	19	0,41 €

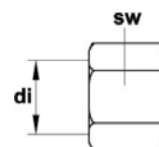

4. VÁGÓGYÜRŰK

Cikkszám		D	Ár / Price
104-210	4MM	4	0,33 €
106-210	6MM	6	0,24 €
106-210-VA	6MM	6	Ask
108-210	8MM	8	0,47 €
110-210-L	10mm	10	0,49 €

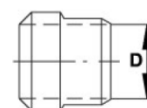

VISSZACSAPO SZELEPEK, FALÁTVEZETŐK

1. VISSZACSAPO SZELEPEK



Cikkszám	Leírás	d1	D	D1	Sw	Ár / Price
Part Number	Description	Tube diameter	Tube diameter			EUR
106-033-RVB	RVB M10X1 BODY	M10x1	6	M10x1	11	2,06 €
106-033-RVL	RVL M10X1 BODY	M10x1	6	M10x1	11	1,58 €
106-033-RVV	RVV M10X1 BODY	M10x1	6	M10x1	11	1,71 €
106-033-RVV-VA	RVV M10X1 VA BODY	M10x1	6	M10x1	11	17,94 €
92335	SMX	R 1/8"	6	R 1/8"	12	6,50 €
644776	SMP-M	M8x1	4	5/16"	10	3,99 €

Szükséges alkatrészek:

- 106-200-SW hollander
- 106-210 vágógyűrű



2. FALÁTVEZETŐK

Cikkszám	Leírás	d	L1	Sw1	Sw2	Ár / Price
Part Number	Description	Tube diameter				EUR
106-231-L	90°falátvezető	6		12	14	9,82 €
106-231-L-VA	90°falátvezető, Saválló	6		12	14	Ask
108-231-L	90°falátvezető	8		14	17	10,12 €
106-221-L	Egyenes falátvezető	6		17	14	5,42 €
106-221-L-VA	Egyenes falátvezető, Saválló	6		17	14	Ask
108-221-L	Egyenes falátvezető	8		17	17	5,65 €
106-241-L	Egyenes falátvezető M6x1	6	33	17	14	5,77 €
106-243-L	Egyenes falátvezető M10x1	6	66	17	14	8,69 €

GYORSKUPLUNGOS (PUSH-IN) CSATLAKOZÓK

Műanyag csövekhez, vagy NUT csőszárhoz

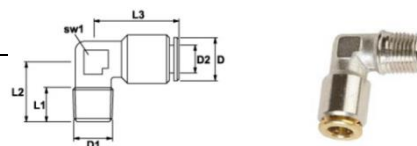

1. KÖNYÖK 90° CSATLAKOZÓK

Cikkszám	Leírás	D	D1	D2	Sw1	L1	L2	L3	Ár / Price
Part Number	Description			Tube diameter					EUR
104-151	WEK 4-M6x1	9	M6x1	4	10	7,5	16,5	20	3,21 €
104-152	WEK 4-M8x1	9	M8x1	4	10	8	16,5	20	3,21 €
104-153	WEK 4-M10x1	9	M10x1	4	10	8	17	20	3,21 €
104-154	WEK 4-R1/8 BSP	9	R1/8 BSP	4	10	8	15	20	3,21 €
106-151	WEK 6-M6x1	12	M6x1	6	10	7,5	16,5	21	3,21 €
106-152	WEK 6-M8x1	12	M8x1	6	10	8	16,5	21	3,21 €
106-153	WEK 6-M10x1	12	M10x1	6	10	8	17	21	3,21 €
106-154	WEK 6-R1/8 BSP	12	R1/8 BSP	6	10	8	15	21	3,21 €

2. EGYENES CSATLAKOZÓK

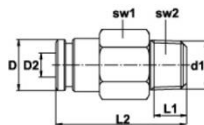

Cikkszám	Leírás	D	D1	D2	Sw1	Sw2	L1	L2	Ár / Price
<i>Part Number</i>	<i>Description</i>			<i>Tube diameter</i>					<i>EUR</i>
104-051	GEK 4-M6x1	9	M6x1	4	10	3	7,5	18,5	2,12 €
104-052	GEK 4-M8x1	9	M8x1	4	10	2,5	8	23	2,12 €
104-053	GEK 4-M10x1	9	M10x1	4	10	3	8	20	2,12 €
104-054	GEK 4-R1/8 BSP	9	R1/8 BSP	4	11	3	8	20	2,12 €
106-051	GEK 6-M6x1	12	M6x1	6	12	3	7,5	21,5	2,09 €
106-052	GEK 6-M8x1	12	M8x1	6	12	2,5	8	25,5	2,09 €
106-053	GEK 6-M10x1	12	M10x1	6	12	4	8	25,5	2,09 €
106-054	GEK 6-R1/8 BSP	12	R1/8 BSP	6	12	4	8	22	2,09 €

3. KÖNYÖK 90° CSATLAKOZÓK 360°-BAN ELFORDULÓ

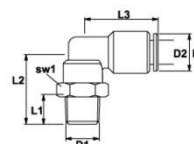

Cikkszám	Leírás	D	D1	D2	Sw1	L1	L2	L3	Ár/Price
<i>Part Number</i>	<i>Description</i>			<i>Tube diameter</i>					<i>EUR</i>
104-111	WEDK 4-M6x1	9	M6x1	4	13	8	20,5	20	4,32 €
104-112	WEDK 4-M8x1	9	M8x1	4	13	8	20,5	20	4,32 €
104-113	WEDK 4-M10x1	9	M10x1	4	13	8	20,5	20	4,32 €
104-114	WEDK 4-R1/8 BSP	9	R1/8 BSP	4	13	7,5	20	20	4,32 €
106-111	WEDK 6-M6x1	12	M6x1	6	13	8	20,5	21,5	4,32 €
106-112	WEDK 6-M8x1	12	M8x1	6	13	8	20,5	21,5	4,32 €
106-113	WEDK 6-M10x1	12	M10x1	6	13	8	21,5	21,5	3,53 €
106-114	WEDK 6-R1/8 BSP	12	R1/8 BSP	6	13	7,5	20,5	21,5	4,32 €

4. GYORSCSATLAKOZÓS TOLDÓ ELEM

Műanyag csövekhez, vagy NUT csőszárhoz

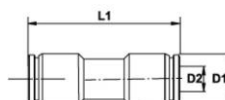

Cikkszám	Leírás	D1	D2	L1	Ár / Price
<i>Part Number</i>	<i>Description</i>		<i>Tube diameter</i>		<i>EUR</i>
104-110	GK 4 GYORSTOLDÓ	9	4	28	4,46 €
106-110	GK 6 GYORSTOLDÓ	12	6	31,5	4,16 €

MAGASNYOMÁSÚ, FLEXIBILIS TÖMLŐK ÉS SZERELÉSI ANYAGOK



1. MAGASNYOMÁSÚTÖMLŐK

600-840 bar nyomásig, Thermopl.Polyurethan szövetbetétes erősítéssel -30°-tól +80°C-ig használható

Cikkszám	Leírás	di	da	Csomag	Ár / Price
Part Number	Description			Packing	EUR
100-001	8,6x2,25MM 50M tekerecs, NLGI 2 zsírral töltött	4	8,6	50	2,68 €
100-002	8,6x2,25MM 50M tekerecs, töltetlen	4	8,6	50	2,23 €
100-011	11,3x2,5MM 100M tekerecs, NLGI 2 zsírral töltött	6,3	11,3	100	4,62 €
100-012	11,3x2,5MM 100M tekerecs, töltetlen	6,3	11,3	100	3,87 €



2. CSÖVÉGEK (VASALATOK) FLEXIBILIS TÖMLŐKHÖZ(2-3-3A) TÉTELEK)

Cikkszám	Leírás	L	Sw	Tételszám	Ár/Price
Part Number	Description				
100-050	Csőszár-hüvely 8,6MM tömlőhöz	28	12	2	1,28 €
100-050-SW	Csőszár-hüvely 8,6MM tömlőhöz, FEKETE	28	12	2	1,28 €
100-050-1	Csőszár-hüvely 8,6MM tömlőhöz				1,93 €
100-050-VA	Csőszár-hüvely 8,6MM tömlőhöz, SAVÁLLÓ	28	12	2	Ask
100-060	Csőszár-hüvely 11,3MM	35,8	17	2	3,58 €
100-060-VA	Csőszár-hüvely 11,3MM, SAVÁLLÓ	35,8	17	2	Ask
100-012	11,3x2,5MM 100M tekerecs, töltetlen	35,8	17	2	3,87 €

3. EGYENES CSŐSZÁRAK

Cikkszám	Leírás	da	L	Sw	Ár / Price
Part Number	Description				EUR
100-054-4	4MM rövid	4	20	10	1,53 €
100-054	6MM rövid	6	20	10	1,37 €
100-054-NUT	6MM rövid, NUT	6	20	10	1,37 €
100-055		6			1,37 €
100-051	6MM hosszú	6	30	10	1,37 €
100-051-1	6MM 1/8NPT				4,42 €
100-051-NUT	6MM hosszú, NUT	6	30	10	1,37 €
100-091	6MM hosszú				3,28 €
100-061	6MM rövid				1,91 €
100-051-VA	6MM hosszú, SAVÁLLÓ	6	30	10	Ask
100-051-8	8MM hosszú	8	30	10	1,84 €
100-064	6MM rövid 11,3 tömlőhöz	6	20	12	2,68 €
100-064-NUT	6MM rövid 11,3 tömlőhöz, NUT	6	20	12	2,68 €
100-074	8MM rövid 11,3 tömlőhöz	8	20	12	2,68 €
100-081	8MM hosszú 11,3 tömlőhöz				2,68 €

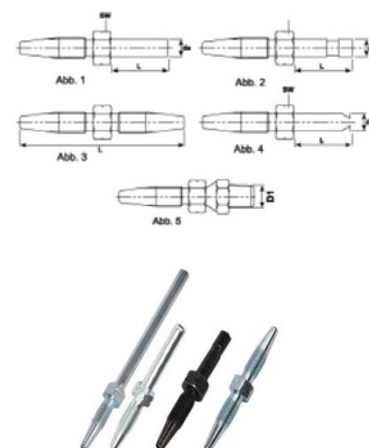

4. 90° ÉS 45°-OS CSŐSZÁRAK

Cikkszám	Leírás	h	l	Sw	Ár / Price
100-059-4	90° 4MM rövid, d=4mm	14	30	10	4,16 €
100-059	90° 6MM hosszú				2,83 €
100-059-NUT	90° 6MM hosszú, NUT				2,83 €
100-052	90° 6MM rövid	13	21	10	2,38 €
100-053	90° 6MM hosszú	28	37	10	2,38 €
100-053-NUT	90° 6MM hosszú, NUT	28	37	10	2,38 €
100-056	90° 6MM hosszú				2,38 €
100-056-NUT	90° 6MM hosszú, NUT				2,38 €
100-062	90° 6MM hosszú				2,38 €
100-063	90° 6MM hosszú				5,36 €
100-073	90° 8MM hosszú				5,36 €
100-083	90° 10MM hosszú				5,36 €
100-053-NUT-SW	90° 6MM hosszú, NUT, fekete	28	37	10	2,58 €
100-057-NUT	45° 6MM rövid, NUT	24	15	10	2,38 €
100-058-NUT	45° 8MM hosszú, NUT	35	25	10	2,38 €
100-068	45° 6MM rövid				5,36 €
100-078	45° 8MM rövid				5,36 €

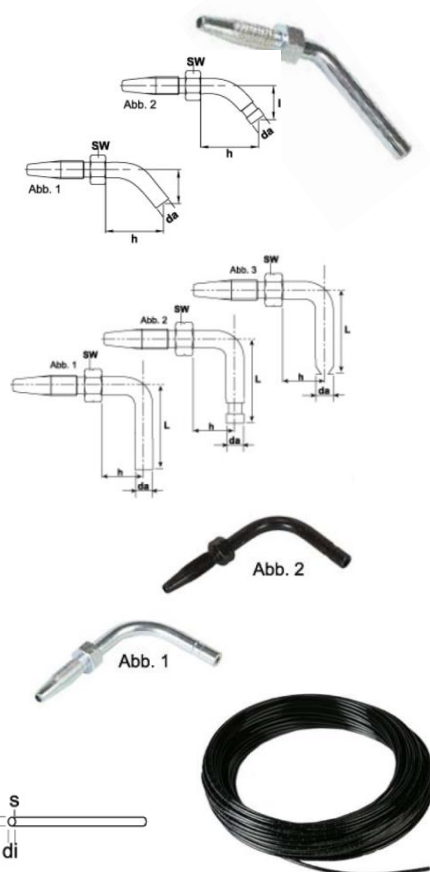

5. MŰANYAG ÉS FÉMCSÖVEK, KENŐVETÉKEK

Cikkszám	Leírás	da	s	di	Ár / Price
<i>Part Number</i>	<i>Description</i>				€/m
100-009-25	6x1,5MM zsírral töltött 25M tekercs	6	1,5	3	2,34 €
100-003	6x1,5MM töltetlen, 100M tekercs	6	1,5	3	1,24 €
100-004	6x1,5MM töltött, 100M tekercs	6	1,5	3	1,78 €
100-006	4x0,85MM fekete, PA12 PHL DIN73378	4	0,85	2,3	0,91 €
100-006-T	4x0,85MM átlátszó PA12 PHL DIN73378	4	0,85	2,3	0,93 €
100-005	4x0,85MM fekete, PA12 PHL DIN73378, töltött	4	0,85	2,3	1,41 €
104-203	Insert 4mm csőbetét	2,3		1,5	0,12 €
106-203	Insert 6mm csőbetét	3,5		2,5	0,16 €
5501201	TUBE-COPPER 4 M X0.5 (KG), hajlékony rézcső	4	0,5	3	4,00 €
581000	Steel bundy 8x0,7mm, acélcső réz bevonattal	4	0,5	3	4,00 €
100-111	Acélcső 6x1mm	6	1	4	3,50 €
100-811	Acélcső 8x1mm	6	1	4	4,00 €

ZSÍRZÓ BLOKKOK

Cikkszám	Leírás	L1	L2	L3	Ár/Price
Part Number	Description				EUR
100-211	Zsírzóblokk 1 kimenet	30			9,23 €
100-212	Zsírzóblokk 2 kimenet	60	50	22	12,21 €
100-213	Zsírzóblokk 3 kimenet	80	74	22	17,86 €
100-214	Zsírzóblokk 4 kimenet	106	96	22	22,32 €
100-215	Zsírzóblokk 5 kimenet	128	118	22	26,49 €
100-216	Zsírzóblokk 6 kimenet	150	140	22	30,36 €
100-218	Zsírzóblokk 8 kimenet	194	184	22	36,31 €

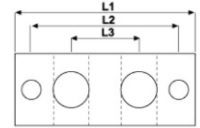

ZÁRÓDUGÓK

Cikkszám	Leírás	d1	sw	Ár / Price
Part Number	Description			EUR
100-243	Záródugó M10x1	10X1	5	0,97 €
100-243-SW	Záródugó M10x1, fekete	10X1	5	0,97 €
91144	Záródugó R 1/8"	1/8"		0,70 €

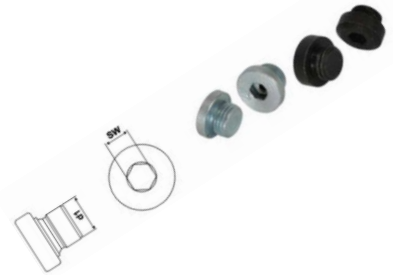

TÖLTŐCSATLAKOZÓK

Cikkszám	Leírás	Megjegyzés	Ár / Price
Part Number	Description	Comment	EUR
100-203	Töltőcsatlakozó	D-22x1,5 / d1-26x1,5 / L1-71mm	30,36 €
100-203-1	Töltőcsatlakozó	D-22x1,5 / d1-26x1,5 / L1-93mm	33,13 €
100-203-2	Töltőcsatlakozó	D-22x1,5 / d1-26x1,5 / L1-112mm	37,00 €
100-202	Töltőcsatlakozó	D-22x1,5 / d1-26x1,5 / L1-38mm	7,44 €
100-202-1	Töltőcsatlakozó	D-22x1,5 / d1-26x1,5 / L1-55mm	14,49 €
100-202-2	Töltőcsatlakozó	D-22x1,5 / d1-26x1,5 / L1-75mm	16,91 €
100-205-1/4	Töltőcsatlakozó	D-28 / d-1/4 / L1-57mm	25,30 €
100-205-3/8	Töltőcsatlakozó	D-28 / d-3/8 / L1-64mm	25,30 €
100-206-1/4	Töltőcsatlakozó	D-28 / d-1/4 / L1-36mm	9,38 €
100-206-3/8	Töltőcsatlakozó	D-28 / d-3/8 / L1-43mm	11,87 €
100-234	Töltőcsatlakozó	d-1/4 / D-34 / L1-60mm	22,74 €

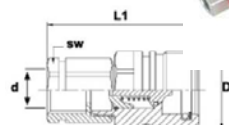
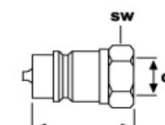
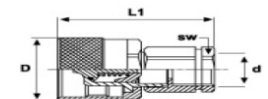
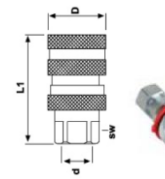
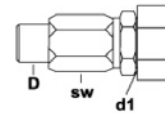
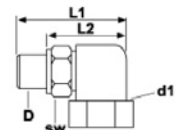

100-224	Töltőcsatlakozó	d-1/4 / D-24 / L1-60mm	22,74 €
---------	-----------------	------------------------	---------

100-200	Töltőcsatlakozó: Beka-Max, Vogel, Komatsu, és Caterpillar pumpákhoz	M20x1,5	22,32 €
100-208	Töltőcsatlakozó: Dropsa Lincoln pumpákhoz	M22x1,5	22,32 €
100-201	Töltő pumpa	gyors-szárral	74,09 €
100-204	Töltő pumpa	M26x1,5	67,64 €



ADAPTEREK, KIEMELŐK ÉS MENET ÁTALAKÍTÓ ELEMÉK

1. KIEMELŐ ADAPTEREK



Cikkszám	Leírás	Cső d	d1	d2	L1	L2	L3	sw	Ár / Price
Part Number	Description								EUR
100-120	M8x1 / M6x1 / 18MM D4	4	6x1	8x1	18	8	10	11	1,70 €
100-130	M8x1 / M8x1 / 18MM D4	4	8x1	8x1	18	8	10	11	1,27 €
100-132	M8x1 / M8x1 / 32MM D4	4	8x1	8x1	32	22	10	11	2,28 €
100-135	M8x1 / M8x1 / 62,5MM D4	4	8x1	8x1	62,5	62,5	10	11	2,90 €
100-137	M8x1 / M10x1 / 23MM D6	6	8x1	10x1	23	12	11	13	2,04 €
100-140	M10x1 / M8x1 / 18MM D4	4	10x1	8x1	18	8	10	11	1,50 €
100-142	M10x1 / M10x1 / 18MM D6	6	10x1	10x1	18	7	11	13	1,05 €
100-141	M10x1 / M10x1 / 23MM D6	6	10x1	10x1	23	12	11	13	1,50 €
100-145	M10x1 / M10x1 / 35MM D6	6	10x1	10x1	35	24	11	13	2,09 €
100-143	M10x1 / M10x1 / 40MM D6	6	10x1	10x1	40	29	11	13	2,38 €
100-146	M10x1 / M10x1 / 50MM D6	6	10x1	10x1	50	39	11	13	2,95 €
100-151	R1/8 / M10x1 / 18MM D6		1/8"	10x1	18	7	11	13	1,27 €
100-152	R1/8 / R1/8 / 18MM D6	6	1/8"	1/8"	18	7	11	13	1,50 €
100-155	R1/8 / M8x1 / 18MM D4	4	1/8"	8x1	18	7	11	13	1,27 €
100-148	R1/8 / R1/8 / 23MM D6		1/8"	1/8"	23	12	11	13	1,50 €
100-156	B R1/8 / K R1/8 / 30MM D6	6	1/8"	1/8"	30		12	13	2,01 €
100-149	R1/8 / R1/8 / 35MM D6		1/8"	1/8"	35	23	12	13	2,09 €
100-157	B R1/8 / K R1/8 / 41MM D6	6	1/8"	1/8"	41		12	13	2,41 €
100-154	B R1/8 / K R1/8 / 45MM D6	6	1/8"	1/8"	45		12	13	2,63 €
100-153	R1/8 / R1/8 / 50MM D6		1/8"	1/8"	50	38	12	13	2,95 €
100-144	R1/4 / M10x1 / 20MM D6	6	1/4"	10x1	20	9	11	17	2,45 €
100-147	R1/4 / R1/8 / 20MM D6		1/4"	1/8"	20	9	11	17	2,45 €
100-162	R1/8 / R1/4 / 20MM D7		1/8"	1/4"	22	8	14	17	1,66 €
100-160	R3/8 / R1/4 / 20MM D7		1/4"	3/8"	27	11	16	22	2,21 €
100-161	R1/4 / R1/4 / 25MM D7		1/4"	1/4"	25	11	16	22	2,45 €
100-186	R1/4 / R1/4 / 85MM D7		1/4"	1/4"	85	11	16	22	4,01 €

2. SZORÍTÓHÜVELYEK ÉS DD VÁGÓGYŰRŰK

Cikkszám	Leírás	D	D1	L	sw	Ár / Price
<i>Part Number</i>	<i>Description</i>					<i>EUR</i>
104-215-MS	Vágógyűrű 4MM, DD	4		5,5		0,19 €
106-215-MS	Vágógyűrű 6MM, DD	6		7		0,24 €
104-205	Szorítóhüvely M8x1	4	8x1	10	8	0,58 €
106-205	Szorítóhüvely M10x1	6	10x1	14	10	0,48 €
92052	Szorítóhüvely R 1/8"	6	1/8"	14	10	0,58 €
91354	Szorítóhüvely R 5/16"	4	5/16"			0,28 €

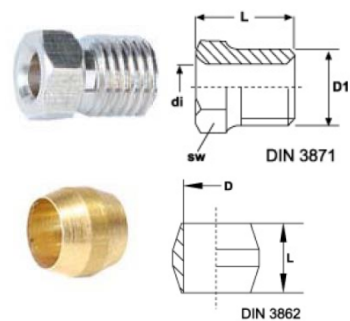

3. 45° ADAPTEREK

Cikkszám	Leírás	D	d	L	L1	sw	Ár / Price
<i>Part Number</i>	<i>Description</i>						<i>EUR</i>
100-822	M8x1 / M8x1	8x1	8x1	23	13	13	2,12 €
100-823	M10x1 / M8x1	8x1	10x1	23	13	13	2,12 €
100-833	M10x / M10x1	10x1	10x1	23	13	13	2,12 €
100-844	R1/8 / R1/8	1/8"	1/8"	23	13	13	2,12 €
100-855	R1/4 K / R1/4 BSP B	1/4"	1/4"	33	18	17	3,59 €

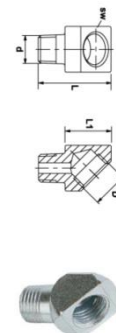

4. 90° ADAPTEREK

Cikkszám	Leírás	D	d	L	L1	sw	Ár / Price
<i>Part Number</i>	<i>Description</i>						<i>EUR</i>
100-711	M6x1 K / M6x1 B	6x1	6x1	23	13	12	2,21 €
100-721	M8x1 K / M6x1 B	8x1	6x1	23	13	12	2,12 €
100-722	M8x1 K / M8x1 B	8x1	8x1	23	13	12	2,12 €
100-723	M8x1 K / M10x1 B	8x1	10x1	23	13	12	2,12 €
100-733	M10x1 K / M10x1 B	10x1	10x1	23	13	13	2,12 €
100-744	R1/8 BSP K / R1/8 BSP B	1/8"	1/8"	23	13	13	2,12 €
100-724	M8x1 K / R1/8 BSP B	8x1	1/8"	23	13	12	2,12 €
100-755	R1/4 K / R1/4 BSP B	1/4"	1/4"	33	18	17	3,59 €

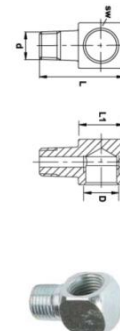

5. CSÖBILINCSEK

Cikkszám	Leírás	D1	B	Ár / Price
<i>Part Number</i>	<i>Description</i>			<i>EUR</i>
100-506	Gumis csöbilincs 6mm	5,3	12	0,78 €
100-509	Gumis csöbilincs 9mm	5,3	12	0,78 €
100-512	Gumis csöbilincs 12mm	5,3	12	0,78 €
100-515	Gumis csöbilincs 15MM D5,3MM	100		0,78 €
100-518	Gumis csöbilincs 18MM D5,3MM	100		0,83 €
100-522	Gumis csöbilincs 22MM D5,3MM	50		0,83 €
100-525	Gumis csöbilincs 25MM D5,3MM	50		0,83 €
100-606	Gumis csöbilincs 6MM D6,4MM	100		0,78 €
100-609	Gumis csöbilincs 9MM D6,4MM	100		0,78 €
100-610	Gumis csöbilincs 10MM D6,4MM	100		0,78 €
100-612	Gumis csöbilincs 12MM D6,4MM	100		0,78 €
100-615	Gumis csöbilincs 15MM D6,4MM	100		0,78 €
100-618	Gumis csöbilincs 18MM D6,4MM	50		0,86 €
100-620	Gumis csöbilincs 20MM D6,4MM	50		0,86 €
100-622	Gumis csöbilincs 22MM D6,4MM	50		0,86 €
100-625	Gumis csöbilincs 25MM D6,4MM	50		0,86 €
100-629	Gumis csöbilincs 29MM D6,4MM	50		0,86 €
111 151	Csőbilincs fém 1 X 4	5	12	0,12 €
111 201	Csőbilincs fém 1 X 6	5	12	0,50 €
111 202	Csőbilincs fém 2 X 6	5	12	0,12 €
111 251	Csőbilincs fém 1 X 8	5	12	0,13 €
111 252	Csőbilincs fém 2 X 8	5	12	0,15 €

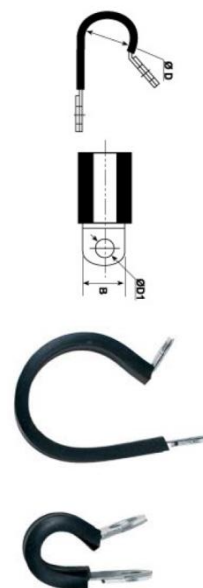

6. CSÖVÉDŐ, LÉPÉSÁLLÓ CSÖBANDÁZS

Cikkszám	Leírás			Ár/ Price
<i>Part Number</i>	<i>Description</i>			
100-030	Védőcső 10MM	Gégecső		1,35 €
100-031	Védőcső 12MM	Gégecső		1,31 €
100-040	Lépésálló műanyag spirál 6MM	Bandázs		1,13 €
100-041	Lépésálló műanyag spirál 11,5MM	Bandázs		1,30 €
Cikkszám	Leírás			Ár/ Price
<i>Part Number</i>	<i>Description</i>			
111 151	csöbilincs 1x4	fél bilincs		0,11 €
111 201	csöbilincs 1x6	fél bilincs		0,11 €
111 251	csöbilincs 1x8	fél bilincs		0,12 €
111 152	csöbilincs 2x4	bilincs		0,11 €
111 153	csöbilincs 3x4	bilincs		0,11 €
111 202	csöbilincs 2x6	bilincs		0,11 €
111 252	csöbilincs 2x8	bilincs		0,14 €



ELEKTRO-KÉMIAI ADAGOLÁSÚ KENŐPATRONOK

1. PULSARLUBE „S”

Rugós zsírzó, -23°C + 120°C, 1/4" csatlakozás, d67mm x 129mm

Cikkszám	Megnevezés	Leírás	Listaár EURO
S100/EMPTY	100 cc	üres zsírzószelence	18,00 €
1000RC-1	Kenőpont kivezetés szett - 30cm távolságra, konzollal	1 Point Remote (Pulsarlube V)	22,00 €

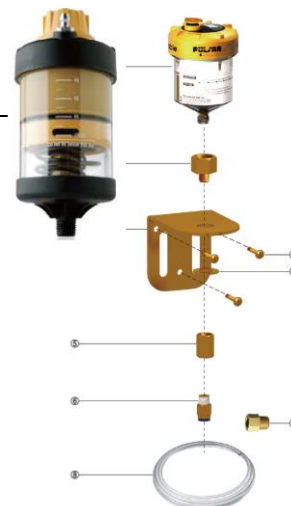

2. PULSARLUBE „E”

Gázos, 1-3-6-12 hónap, -20°C + 55°C, 5bar, EX T4 + IP65

Cikkszám	Megnevezés	Leírás	Listaár EURO
E60/EMPTY	60 cc	Üres patron	18,50 €
E120/EMPTY	120 cc	Üres patron	19,90 €
E240/EMPTY	240 CC	Üres patron	21,90 €



ELEKTRO-MECHANIKAI ADAGOLÁSÚ KENŐPATRONOK

1. PULSARLUBE „M”

Elektro-mechanikus, -15°C +60°C Alkáli; -40°C +60°C Lithium, 1/2 - 24 hónap, 30/60 bar, IP54

Cikkszám	Megnevezés	Leírás	Listaár EURO
M60/EMPTY	60 cc	Üres patron	131,80 €
M125/EMPTY	125 CC	Üres patron	133,90 €
M250/EMPTY	250 CC	Üres patron	137,90 €
M500/EMPTY	500 CC	Üres patron	162,90 €



A) PULSARLUBE „M” KITTEK

Cikkszám	Megnevezés	Leírás	Listaár EURO
SV60/EMPTY	60 cc Alkáli	Üres patron	11,00 €
SV125/EMPTY	125 cc Alkáli	Üres patron	12,00 €
SV250/EMPTY	250 cc Alkáli	Üres patron	14,00 €
SV502/EMPTY	500 cc Alkáli	Üres patron	16,00 €
SV503/EMPTY	500 cc Lithium	Üres patron	39,00 €

2. PULSARLUBE „MSP” - KITTEK

Szinkronizált verzió – KÜLSŐ TÁPEGYSÉG, AC 110- 440V 0,5W vagy DC 24V, 5,0V 2A output signal, Red-LED display "ON"

Cikkszám	Megnevezés	Leírás	Listaár EURO
OL500/MSP/VAC	500 cc	komplett kitt, Alkáli	219,00 €
OL500/MSP/VDC	500 cc	komplett kitt, Alkáli	209,00 €
MSP 500/MAIN/VAC	500 cc	komplett kitt, Alkáli	205,00 €
MSP 500/MAIN/VDC	500 cc	komplett kitt, Alkáli	195,00 €
MSP 250/MAIN/VAC	250 cc	komplett kitt, Alkáli	179,00 €
MSP 250/MAIN/VDC	250 cc	komplett kitt, Alkáli	169,00 €
MSP 125/MAIN/VAC	125 cc	komplett kitt, Alkáli	169,00 €
MSP 125/MAIN/VDC	125 cc	komplett kitt, Alkáli	166,00 €
MSP 60/MAIN/VAC	60 cc	komplett kitt, Alkáli	169,00 €
MSP 60/MAIN/VDC	60 cc	komplett kitt, Alkáli	159,00 €

3. PULSARLUBE "OL"

Olajkenő, -15°C +60°C Alkáli, -40°C + 60°C Lithium, 1/2- 24 hónap, 10bar, 150-10000 cSt

OL500	500 cc	komplett kitt, Alkáli	170,00 €
-------	--------	-----------------------	----------



ELEKTRO-MECHANIKUS ÉS ELEKTRO-KÉMIAI ADAGOLÓK TARTOZÉKAI

Cikkszám	Leírás	Listaár
ACCESSORIES		EUR
B 001	Standard akku csomag	9,00 €
LB 001	Lithium akku csomag	29,00 €
H 125	M 125 ház	10,5 €
H 250	M 250 ház	13,00 €
H 500	M 500 ház	15,00 €
D 125	125 cc porvédő	2,50 €
D 250	250 cc porvédő	3,50 €
D 500	500 cc porvédő	4,50 €
P 125	Zsírpatron 125 cc	2,50 €
P 250	Zsírpatron 250 cc	3,50 €
P 501	Zsírpatron 500 cc	4,50 €



VDC	External Power Supplier for MSP	45,00 €
1000RC-1	1 Point Remote (Pulsarlube C, V models); M / M-EX / MSP	37,00 €
1000RO-1	Single Point Remote Install Kit for Oil (Low Temperature)	20,00 €
1250RC-1	1 Point Remote (Pulsarlube M)	30,00 €
1250MD-2	1 Point Remote (Pulsarlube M)	25,00 €
1250MD-3	2 Point Remote&Multi (Pulsarlube M)	110,00 €
1250MD-4	3 Point Remote&Multi (Pulsarlube M)	125,00 €
1250MD-5	4 Point Remote&Multi (Pulsarlube M)	133,00 €
1250MD-6	5 Point Remote&Multi (Pulsarlube M)	147,00 €
	6 Point Remote&Multi (Pulsarlube M)	156,00 €

	7 Point Remote&Multi (Pulsarlube M)	168,00 €
1250MD-8	8 Point Remote&Multi (Pulsarlube M)	175,00 €
1250RO-1	1 Point Remote (OL500)	20,00 €
1250RO-2	2 Point Remote&Multi (OL500)	50,00 €
1250RO-3	3 Point Remote&Multi (OL500)	60,00 €
1250RO-4	4 Point Remote&Multi (OL500)	70,00 €
2000RC-1		14,00 €
C030		37,00 €
C031		37,00 €
C032		82,00 €
C033		68,00 €
C034		13,00 €
C035		13,00 €
A 001	Redukció 3/8" > 1/4"	2,50 €
A 002	Redukció 3/8" > 1/8"	2,50 €
A 003	Reducer, 1/4"F x M6 x 1.0 M Adaptor (Steel)	3,50 €
A 004	Reducer, 1/4"F x M8 x 1.25 M Adaptor (Steel)	3,50 €
A 005	Reducer, 1/4"F x 1/8" M Adaptor (Brass)	3,50 €
A 006	Reducer, 1/4"F x 3/8"M Adaptor (Brass)	3,50 €
A 028	Reducer, 1/4" F x 1/4" M Adaptor (Brass)	3,50 €
A 030	Reducer, 1/4"F x M8 x 1.0 M Adaptor (Steel)	3,50 €
A 031	Reducer, 1/4"F x M10 x 1.0 M Adaptor (Brass)	3,50 €
A 032	Reducer, 1/4"F x M10 x 1.5 M Adaptor (Brass)	3,50 €
A 033	Reducer, 1/4"F x M12 x 1.5 M Adaptor (Brass)	3,50 €
A 034	Reducer, 1/4"F x M12 x 1.75 M Adaptor (Brass)	3,50 €
A 011	Karmantyú 1/4"	3,50 €
A 012	Karmantyú 1/8"	1,50 €
A 106	Közdarab elosztóhoz 1/8 x 1/8 x 50mm	2,00 €
A 107	Közdarab elosztóhoz 1/8 x 1/8 x 100mm	2,50 €
A 239	Tube Fitting, Push-In Type, PC8-PT1/8"M	3,00 €
A 240	Tube Fitting, Push-In Type, PC6-PT1/8"M	3,00 €
A 019	90° Elbow, 1/4" F X 1/4" F Adaptor (Brass)	3,50 €
A 020	90° Elbow, 1/8" F X 1/8" F Adaptor (Brass)	3,00 €
A 021	90° Elbow, 1/4" M X 1/4" F Adaptor (Brass)	3,00 €
A 022	90° Elbow, 1/8" M X 1/8" F Adaptor (Brass)	2,50 €
A 023	45° Elbow, 1/4" M X 1/4" F Adaptor (Brass)	3,50 €
A 024	45° Elbow, 1/8" M X 1/8" F Adaptor (Brass)	3,00 €
A 026	Reducer, 1/8" F x M8 x 1.25 M Adaptor (Brass)	2,50 €
A 027	Reducer, 1/8" F x UNF 1/4" (6.35mm) M Adaptor (Brass)	3,00 €
A 231	90° Tube Fitting, Push-In Type, PC8-PT1/8"M	2,50 €
A 232	90° Tube Fitting, Push-In Type, PC6-PT1/8"M	2,00 €
A 233	90° Tube Fitting, Push-In Type, PC8-PT1/4"M	2,00 €
A 234	90° Tube Fitting, Push-In Type, PC6-PT1/4"M	2,00 €
A 235	Tube Fitting, Push-In Type, PC8-PT3/8"M	2,00 €
A 236	Tube Fitting, Push-In Type, PC6-PT3/8"M	2,00 €
A 237	Tube Fitting, Push-In Type, PC8-PT1/4"M	2,00 €
A 238	Tube Fitting, Push-In Type, PC6-PT1/4"M	2,00 €
A 239-90	Push-in fitting connector: PC8-PT 1/8" M 90Deg	3,00 €
A 240-90	Push-in fitting connector: PC6-PT 1/8" M 90Deg	3,00 €
A 245	Push-in Gyorscsatlakozó 8mm x 1/8" egyenes	Ask
A 245-90	Push-in Gyorscsatlakozó 8mm x 1/8" könyök	Ask
A 212-1	5/16" (8mm) műa.tömlő, zsírral töltött, 1 m	4,00 €
A 214-1	1/4" (6mm) műa.tömlő, zsírral töltött, 3 m	5,50 €



B 014	Cross Bridge, külső áthidaló elem	12,00 €
B 002	Konzol elosztóhoz	5,00 €
B 003	Olajcset konzol	7,50 €
B 004	Adjustable Stainless Steel Clamp (Max. Dia. 92mm)	21,50 €
B 005	Heavy Duty Stainless Steel Mounting Bracket, "L" Shape	9,00 €
B 006	Heavy Duty Stainless Steel Mounting Clamp & Bracket Kit	14,50 €
B 057	Washer	0,30 €
B 058	Tooth Washer	0,30 €
B 051		0,20 €
B052		0,30 €
C 001	Olajcset 2", lapos nylon 1/8"	19,00 €
C 013	Oil Brush, 2" Flat Stainless Steel, NPT1/8"M	52,00 €
C 002	Olajcset 1", d20mm, nylon 1/8"	19,00 €
C 014	Oil Brush, 1" Round Stainless Steel, NPT1/8"M	43,00 €
C 003	Disztribútor 6(4P) M8 x 1P	9,00 €
C 004	Szűkítőszelep Spray	5,00 €
C 005	Záródugó M8 x 1P	1,00 €
C 006	Redukció 1/8" > M8 x 1P	3,00 €

AUTOMATA KENŐRENDSZEREK

1. DROPSA BRAVO KENŐSZIVATTYÚ

Szállítás: 2,8ccm/min, 9 - 36V unipoláris, min. 3 kg, timer/ciklus vezérlés



Cikkszám	Leírás	Megjegyzés	Ár/Price
Part Number	Description	Comment	EUR
888117	Tartályfedél - Dropsa Bravo		26,70 €
888116	Tartály bővítő-elem	akár 20-23 kg-is bővíthető	82,26 €
888058c	Dugattyúelem	beépített biztonsági szeleppel	99,44 €
3314445	Nyomógomb tasztatúra		21,61 €
1643133	Vezérlőpanel		138,39 €
888059	Elektromos csatlakozó panel 4x		85,73 €
18921	Tartályelem tömítés (olajakhoz)		2,20 €
100-208	Gyorstöltő adapter kézi betöltőhöz		22,32 €
100-201	Kézi gyorstöltő 400g zsírpátronhoz		74,09 €

2. LINCOLN P203 KENŐSZIVATTYÚ

Szállítás: 2,8ccm/min, 12V vagy 24V, min. 2 kg, timer-idővezérlés



Cikkszám	Leírás	Megjegyzés	Ár/Price
Part Number	Description	Comment	EUR
544-31996-1	Tartályelem 2kb XN		79,68 €
600-26876-2	Dugattyúelem		51,29 €
236-13891-1	Vezérlőpanel		96,45 €
624-28894-1	Biztonsági szelep 350bar		67,88 €
100-208	Gyorstöltő adapter kézi betöltőhöz		22,32 €
100-201	Kézi gyorstöltő 400g zsírpátronhoz		74,09 €

3. BEKAMAX EP 1 KENŐSZIVATTYÚ

Szállítás: 1,7 ccm/min, 12V vagy 24V, min. 1,9 kg, timer-idővezérlés

Cikkszám	Leírás	Megjegyzés	Ár/Price
Part Number	Description	Comment	EUR
	Tartályelem 1,9 Ltr		42,40 €
	Dugattyúelem PE120		102,00 €
40201	Dugattyúelem + biztonsági szelep PE 120		132,00 €
	Biztonsági szelep		54,57 €
	Vezérlőegység házzal		377,50 €
	Műanyag ház		75,60 €
100-200	Gyorstöltő adapter kézi betöltőhöz		22,32
100-201	Kézi gyorsöltő 400g zsírpátrához		74,09 €



4. VOGEL KFGS KENŐSZIVATTYÚ (KOMATSU, CATERPILLAR)

Szállítás: 1,7 ccm/min, 12V vagy 24V, min. 3 kg, timer-idővezérlés

Cikkszám	Leírás	Megjegyzés	Ár/Price
Part Number	Description	Comment	EUR
	Tartályelem 3 L		152,00 €
	Tartálytető		14,00 €
8502221	Dugattyúelem		40,00 €
	Beépített vezérlő		283,00 €
	Nyomógombos kijelző		121,00 €
100-200	Gyorstöltő adapter kézi betöltőhöz		22,32
100-201	Kézi gyorsöltő 400g zsírpátrához		74,09 €



AUTOMATA KENŐRENDSZEREK EGYÉB ALKATRÉSZEI

Cikkszám	Leírás	Ár / Price
Part Number	Description	EUR
1655305	Ultrasenzor SMX	159,00 €
1655301	Ultrasenzor SMP	159,00 €
39999	Ultrasenzor csatlakozó M12x1	24,85 €
6265	Manifold 1 kimenet egysoros	5,87 €
6266	Manifold 2 kimenet egysoros	7,34 €
6267	Manifold 3 kimenet egysoros	8,80 €
6268	Manifold 4 kimenet egysoros	10,05 €
6269	Manifold 5 kimenet egysoros	11,55 €
6274	Manifold 6 kimenet egysoros	12,98 €
6210	Manifold 12 kimenet kétsoros	27,97 €
644618	SMP záródugó	5,46 €
644619	Réz tömítőgyűrű SMPM záródugóhoz	0,41 €
911144	SMX záródugó	0,66 €

KENŐANYAGOK

1. KENŐZSÍROK

Cikkszám	Description	Kiszerezés (liter/kg)	Ár/Price (L/kg)	Ár/Price (kiszerezés)
<i>Part Number</i>	<i>Leírás</i>			<i>EUR</i>
Beslux Plex H2	magas hőmérsékletű csapágyak	25 kg	13,00 €	65,00 €
	magas hőmérsékletű csapágyak	45 kg	12,00 €	540,00 €
Precision XL EP-00	A PRECISION XL EP00 egy NLGI 00 fél fluid lítium zsír a központosított fedélzeti teherautó-alvázkenési rendszerekhez kifejlesztve.	17 kg	12,80 €	217,60 €
		54 kg	12,88 €	695,52 €
		175 kg	12,42 €	2 173,50 €
Precision XL EP-2	A PRECISION™ zsírok akár 3-szor tovább tartanak (ASTM D3527), mint a vezető versenytárs márkák, miközben fejlett védelmet biztosítanak és segítik csökkenteni a karbantartási költségeket. Hőmérsékleti tartomány: -35°C/-31°F és 100°C/212°F között. Megfelel a következő gyártmányokhoz: Groeneveld, Dropsa, Lincoln, Vogel, Beka-Max, Komatsu és Caterpillar	0,4 kg	1,60 €	4,00 €
		17 kg	7,00 €	119,00 €
		54 kg	6,70 €	361,80 €
		175 kg	6,40 €	1 120,00 €
Brugarolas G.A.N 850 EP-0	Univerzális lítium zsír csapágyak, csúszócsapágyak kenésére, ill. általános kenésre nehéz terhelési körülmények esetén. Magas minőségű és nagyon jó kenőképességet biztosít. Az üzemi hőmérséklet -25°C-tól +120°C-ig terjed.	18 kg	6,00 €	108,00 €
Brugarolas G.A.N 850 EP-2	u.a.	18 kg	6,00 €	108,00 €
		5 kg	7,00 €	35,00 €

2. KENŐOLAJOK

Beslux Atox 68	lánckenő olaj	5 L	9,10 €	45,50 €
-----------------------	---------------	-----	---------------	----------------

KIEGÉSZÍTŐ INFORMÁCIÓK

- Az árak nettó – 27% ÁFA nélküli – egységárak, fco. Kecskemét
- A megrendelés darabonként vagy folyóméterben, jelölve egységcsomagban adható fel
- Az árlista a csomagolás és a szállítás költségeit nem tartalmazza
 - Csomagolás: papírdobozban 790 Ft + ÁFA / db
 - Postaköltség: megkezdett 10 kg-onként 1800 Ft + ÁFA (5,50 €)
- Szállítási határidők:
 - Standard termékek esetén max. 1 hét, egyéb termékeknél max. 2 hét.
- Feladás naponta – a 13 óráig beérkezett megrendeléseket a raktárkészlet erejéig még aznap feladjuk, a DPD futár a következő munkanapon 12 óráig kiszállítja.

Megrendelések feladása

- telefonon +3670 883 1573
- emailben info@euroscale.hu

A megrendelésben a cikkszámot és a rendelt darabszámot kérjük feltüntetni!

Információs telefonszám a pontos kiválasztáshoz:

+3670 640 8888 vagy **+3670 660 7 660**

További alkatrészek/szolgáltatások egyedileg rendelhetőek meg:

- Kenőrendszer diagnosztikai vizsgálat: szivattyú és elosztók bemérése, felülvizsgálata, dugulások elhárítása

Keresse fel online katalógusunkat, ahol részletesebben és bővebben tájékozódhat kínálatunkról.

WWW.ZSIRZOALKATRESZ.HU

WWW.EUROSCALE.HU/WEBSHOP

További, kiegészítő termékeinkért keressen minket!